

# SWAN D

ARCHITECTURAL LIGHT



Copyright© CynergI Srl

Edition **2025**  
Q1/2025





### Descrizione

Performance e alta affidabilità contraddistinguono la serie SWAN armatura architettonica progettata da Cynergi per garantire prestazioni a lunga durata e un veloce ritorno di investimento.

La serie SWAN è disponibile in due differenti potenze: 75, 100W, tutte dotate dell'innovativa tecnologia Ready for Net sviluppata e brevettata da Cynergi. Potenze intermedie possono essere ottenute con il modulo opzionale Mezzanotte Virtuale con programmazione BLE (Bluetooth Low Emission) o Radiocontrollo MESH (Opz.)

### Dimensioni

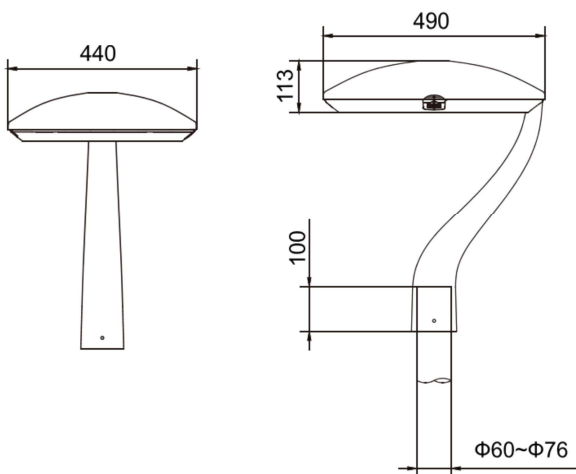

### Caratteristiche

Temperatura di funzionamento: -25°C/+50°C;  
Efficienza luminosa minima del sistema: >156 lm/W (flusso luminoso effettivo/consumo totale apparecchio);  
Efficienza luminosa LED: >192 lm/W  
Fattore di potenza (P.F.) >0,88  
Distorsione armonica totale (THD) <16%  
Corrente di alimentazione dei LED <100mA  
Emissione luminosa "cut-off" conforme alla normativa UNI EN 13201  
Efficienza ottica minima:>89%;  
Grado di protezione IP66;  
Classe di isolamento II;  
Resistenza agli urti IK8;  
Esente da rischio fotobiologico secondo EN62471:2008 e successiva IEC/TR 62471:2009-2;  
Fattore di manutenzione: >0,88  
Azienda produttrice certificata ISO9001:2015

## SWAN D

Copyright© Cynergi Srl





### Materiali e finiture

Corpo e attacco palo in pressofusione di lega di alluminio UNI EN1706, trattamento di decapaggio e fosfatazione e verniciato con polveri poliesteri resistenti agli UV e alla nebbia salina, con spessore minimo di 60µm, colore RAL7043 (Opz. 9006);  
Cerniere, fermi e viterie in acciaio Inox AISI304;  
Guarnizioni in puro silicone;  
Schermo in vetro piano temprato con spessore 5mm montato sul corpo lampada con guarnizione in silicone a doppio labbro e bloccato ghiera meccanica;  
Valvola di compensazione per bilanciare le variazioni di pressione interne all'apparecchio;  
Pressacavo interno PG11 o PG16 IP68 in materiale plastico;  
La scheda LED di tipo MCPCB aderisce al corpo lampada mediante biadesivo dielettrico e termoconduttivo;  
Sistema ottico con lenti in PMMA ad alta trasparenza, disponibile in oltre 30 varianti;

### Meccanica

Profilo a bassa resistenza aerodinamica, resistente a venti sino a 160km/h.  
Sistema di fissaggio al palo in alluminio pressofuso Ø 60-80mm.

Sistema di dissipazione termica a flusso laminare;  
Tutte le operazioni di normale manutenzione sono effettuabili senza l'uso di utensili;

### Elettronica

I LED sono alimentati con corrente non superiore al 50% di quella massima nominale;  
Sorgente luminosa costituita da LED ad alta efficienza (>198 lm/W @ 90mA, T<sub>j</sub>=85°C)  
L90B05 a 100.000 ore (LM80 T<sub>a</sub> 25°C - T<sub>j</sub> 85°C),  
Temperatura colore: 4000°K (opz. 3000°K, 5700°K) ±3%, CRI (resa cromatica) >70;  
Tensione di funzionamento 230V ±10% 50Hz, P.F.>0.98 su tutta la gamma di potenza;  
Sistema di alimentazione con tecnologia "driver on chip" multipli indipendenti, aventi un MTBF superiore al 1.400.000 di ore, montati direttamente sul MCPCB dei LED per ottimizzarne la dissipazione. Sistema di protezione dalle sovratemperature integrato.  
Rendimento del sistema di alimentazione: >92%;  
Triplo sistema di protezione dalla linea: Surge Protector Device (SPD) 10kV e 10kA, fusibile ultrarapido e varistore;  
Certificazione CE – ENEC – Immetro - Procell;  
Sezionatore con morsetti di max 2,5 mm<sup>2</sup>, interviene interrompendo il circuito elettrico d'alimentazione all'apertura del vano componenti, il dispositivo è munito di fermacavo;

### Garanzia

**10 anni** per l'intero corpo illuminante  
vedi: "Condizioni generali di garanzia"

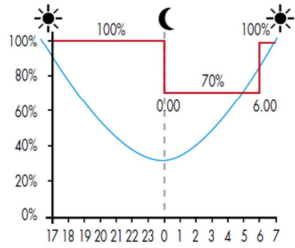

### Dimmerazione Notturna (opz.)

Sistema automatico di dimmerazione notturna (Mezzanotte Virtuale) a 6 step. Riduzione del flusso dal 10% al 90% Potenza e M.V. riprogrammabili successivamente anche da terra, con tecnologia Bluetooth sino a 40m di distanza.

### Telecontrollo (opz.)

Antenna interna al corpo illuminante, evita forature o innesti tipo NEMA o ZHAGA) e gusci in materiale plastico esposti agli agenti atmosferici.

Velocità di comunicazione punto-punto superiore a 10Mbps  
Protocollo di comunicazione con frequenza 2,4GHz con tecnologia MESH secondo lo standard IEEE 802.11

Sistema predisposto per aggiornamento FOTA (Firmware Over The Air)

Memoria interna con capacità di: RAM 8 MBytes e FLASH 16 MBytes

Modulo di telecontrollo interno al corpo illuminante ed integrato tramite connettore sulla stessa scheda LED

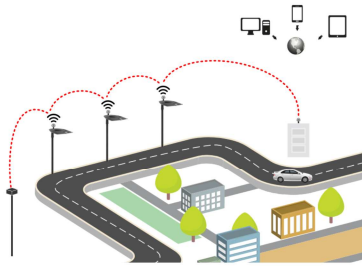

### Principali ottiche di questa serie

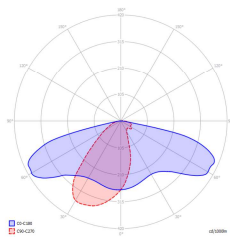

DWG

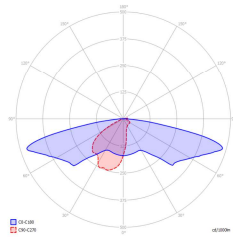

SCL

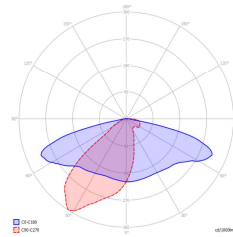

ME

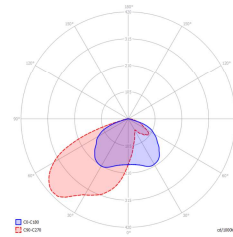

T4

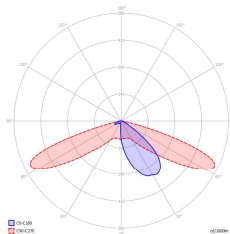

T2M

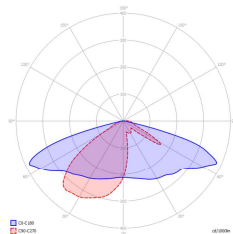

T3

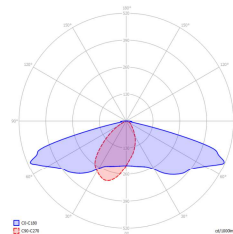

T2C

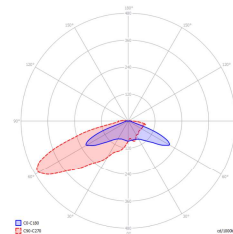

T4B



## La tecnologia

### Alimentatori

Alimentatore Dali - D4i, programmabile in NFC. protezione contro sovra o sottotensioni di linea e sovratemperature.  
Protezione SPD 10kV L/N PE, 6kV L/N  
Certificato: ZHAGA (18-24-25), DALI, ENEC, CE, CB, UKCA

### Diodi LED

I led rappresentano la parte attiva di ogni sistema di illuminazione e la qualificano: per temperatura colore, resa cromatica, ore di funzionamento previste, decadimento nel periodo e rotture previste.  
Per offrire la soluzione più adatta ad ogni specifica soluzione, Cynergi ha selezionato i produttori più performanti sul mercato, riuscendo a proporre LED con caratteristiche al top di gamma: ore di funzionamento >100.000, resa cromatica CRI sino a 92, decadimento inferiore al 10% (L90), e rotture inferiori al 5% (B05).

### Single Board

Per ottimizzare la funzionalità dei circuiti, Cynergi ha sviluppato una tecnologia innovativa che permette di avere il circuito stampato su substrato di alluminio e sulla stessa scheda anche il modulo BLE o di telecontrollo e l'antenna.  
Questa soluzione evita di avere connettori e moduli Zhaga esterni, aumentando la durata nel tempo e il grado di tenuta sia IP che IK,

### Ergonomia

Tutti i corpi illuminanti Cynergi sono caratterizzati da una estrema robustezza, funzionalità ed estetica estremamente curate. La maggior parte dei corpi illuminanti sono caratterizzati da indice di protezione IP66 e IK9.



Dati tecnici caratteristici

SWAN

Serie SWN D

SWN	02	D	----	G	27	7	M	0	75	E	490x440x600	8,6	66	09	1	L90B05	11700
SWN	02				30	8	B		75								11700
SWN	02				40		R		75								11700
SWN	03						M		100								15600
SWN	03						B		100								15600
SWN	03						R		100								15600

Tolleranza flusso luminoso +/- 7% Tolleranza consumo energetico +/- 5%

- Serie prodotto
- N° Moduli
- Tipologia Driver
- Tipo Ottica
- Colore esterno
- Temp. colore LED

- Resa cromatica LED
- Regolazione MV/BLE/TLC
- Antiflicker
- Potenza massima assorbita
- Tensione di alimentazione
- Dimensioni LxPxH

- Peso totale
- Classe di protezione
- Resistenza agli urti
- Souge Protection Device
- Parametri LB a 100.000hh
- Flusso netto nominale



**CYNERGI LIGHTING**  
 Via C.Juker, 51/53 - 20025 Legnano (MI) - ITALY  
 +39 0331 464631  
 www.cynergi-lighting.eu  
 info@cynergi.eu

I dati pubblicati in questo catalogo non sono impegnativi  
 Al fine di favorire un costante miglioramento dei prodotti  
 Cynergi si riserva il diritto di apportare modifiche senza preavviso